

# Измельчитель Комков LBC

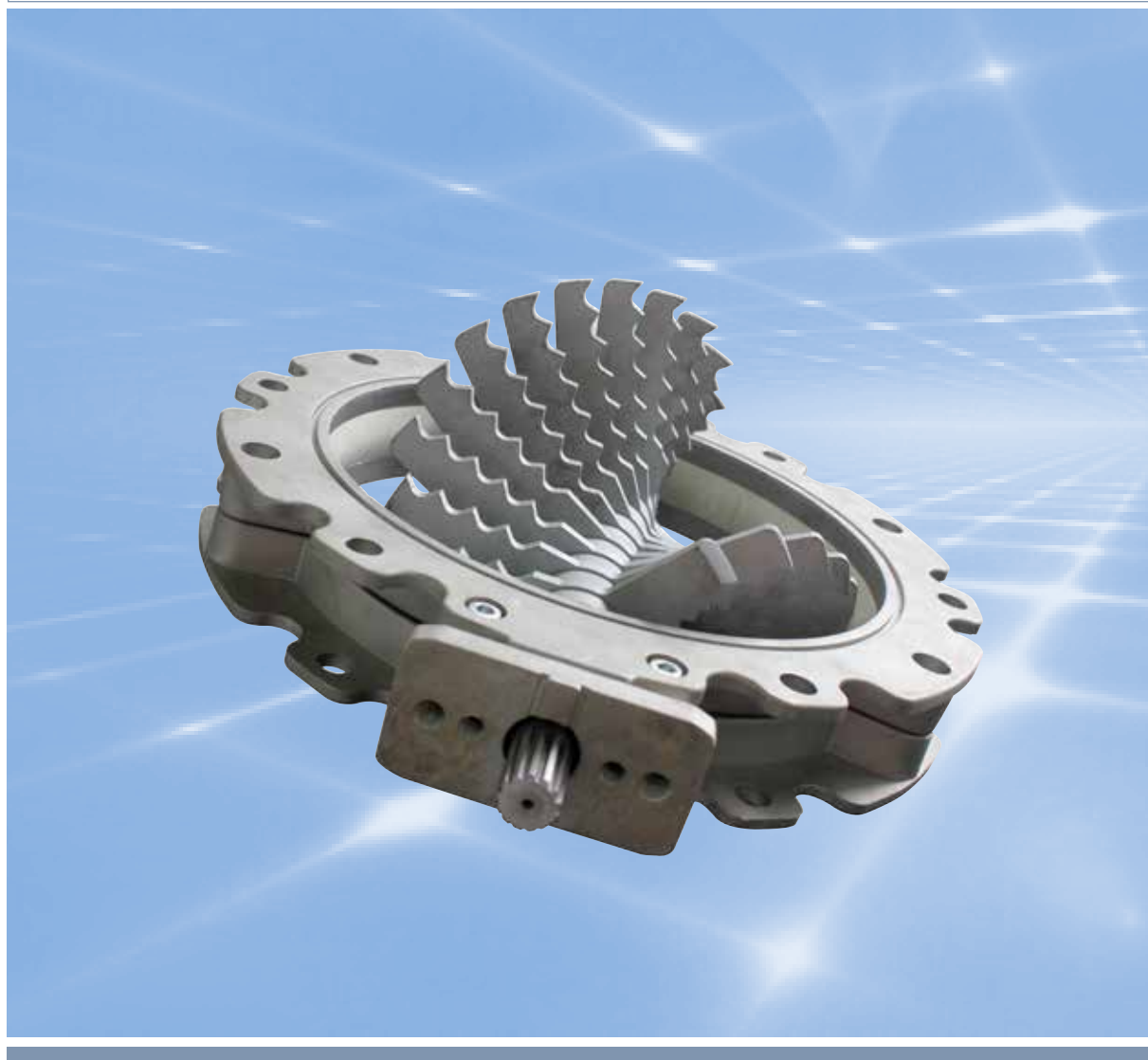

## ЭФФЕКТИВНО РАБОТАЕТ ДАЖЕ С ТВЕРДЫМИ ПРОДУКТАМИ

Измельчитель комков обеспечивает безопасное и бережное разделение сыпучих продуктов, склонных к образованию комков в процессе хранения и работы с ними. (например: сахар, соль, силикаты, химические и пищевые материалы в целом). LBC это идеальное решение для разрушения комкующихся материалов. Его конструкция способствует бережному разрушению комков даже твёрдых продуктов под столбом материала.

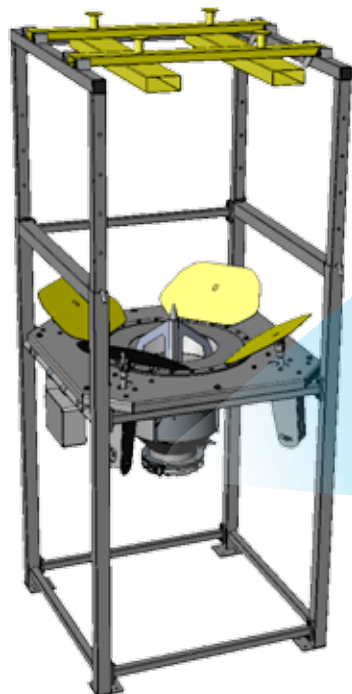

Измельчитель комков LBC может быть смонтирован в загрузочных/ разгрузочных трубопроводах, для загрузки либо разгрузки бочек, пересыпных бункеров, биг-бэгов.



### Габаритные Размеры

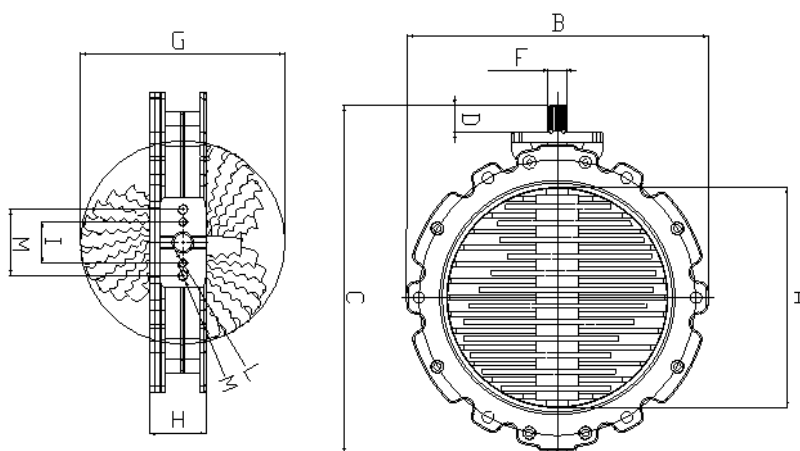

МОДЕЛЬ	A	B	C	D	E	F	G	H	I	L	M	kg
LBC0200	213	310	367	33	280	DIN5482	192	68	50	2 x M10	80	13
LBC0250	267	365	422	33	335	DIN5482	248	68	50	2 x M10	80	18
LBC0300	318	425	483	33	395	DIN5482	299	68	50	2 x M10	80	21
LBC0350	374	475	552	48	445	DIN5482	358	80	*	*	80	35
LBC0400	424	525	603	48	495	DIN5482	410	80	*	*	80	40

\*На текущий момент недоступен

Размеры в мм

## Особенности

- Круглое проходное сечение
- Конфигурация с одним валом
- Заменяемые ножи из углеродистой либо нержавеющей стали
- Быстро разбирается и легко чистится
- Компактная конструкция для простоты обслуживания

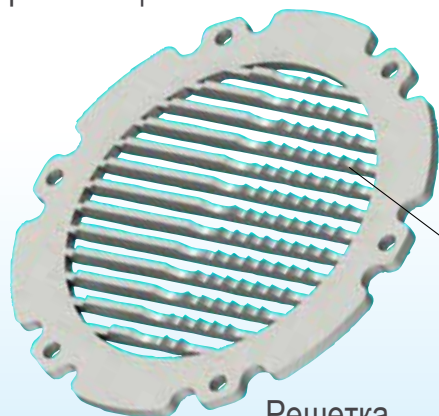

Решетка

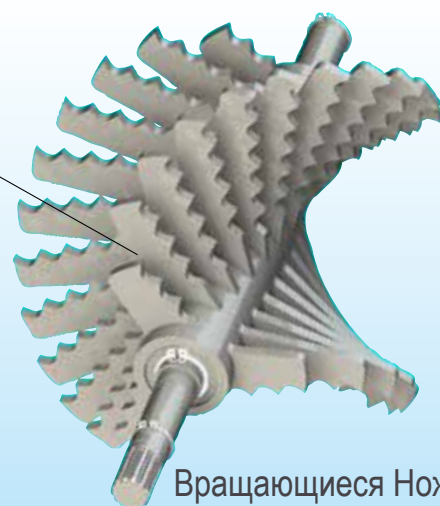

Вращающиеся Ножи

## Преимущества

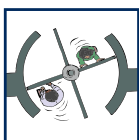

**Бережное разделение продукта без повреждения частиц**



**Превосходная просыпаемость продукта**



**Превосходное качество материалов изготовления**



**Меньшие затраты на обслуживание оборудования, установленного далее в технологической цепи**



**Экономичное решение**

## Сферы применения



Комбикормовая  
Промышленность



Переработка Пластмасс



Производство Сухих  
Строительных Смесей



Хлебопекарная  
Промышленность



Мукомольная  
Промышленность



Производство Косметики



Технологии Защиты  
Окружающей Среды



Химическая Промышленность



Производство  
Керамических Изделий



Стекольная Промышленность



# Применения



## ПРИВОДЫ



Типоразмер	Код Привода
200 - 250 - 300	AE070A1N
350 - 400	AE070A2N

00000000 июль 2018 Производитель оставляет за собой право вносить изменения в тех. характеристики оборудования

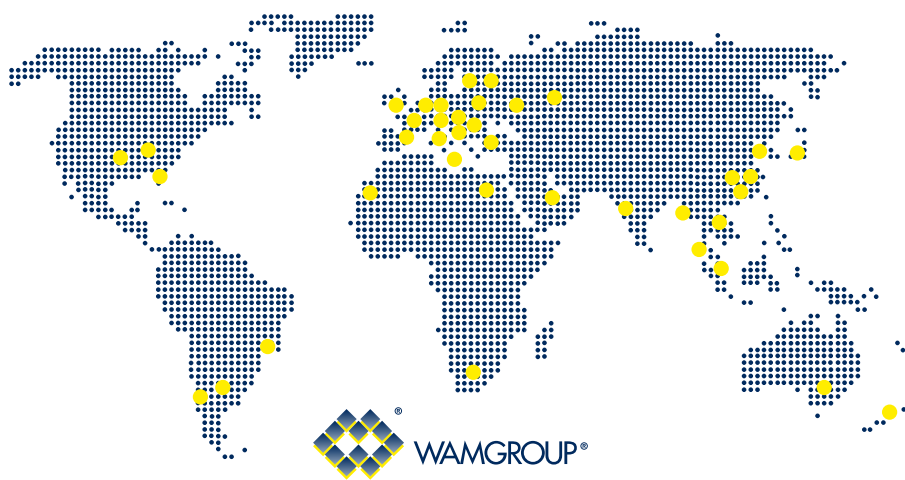

Данная брошюра разработана для стран Европейского союза



### Москва

105082, ул. Б. Почтовая,  
д.26, стр. 1  
Тел.: +7 (495) 663-22-39

### Санкт-Петербург

199004, 9-ая линия В.О., д.34,  
литера А, офис 407  
Тел.: +7 (812) 416 42 02

### Екатеринбург

620043, г.Екатеринбург, ул. Начдива  
Васильева, д.3а, оф.304  
Тел.: +7 (343) 382-07-60

### Ростов-на-Дону

344065, г. Ростов-на-Дону, ул. 50-летия,  
Ростсельмаша, 2-6/22, 9  
Тел.: +7 (863) 219-22-50



sales@wammoscow.ru  
www.wammoscow.ru